

Varenummer: 03707022
 Beskrivelse: Fluro ledhoved BRF 22 L
 venstregevind med kuglelejer

Mål

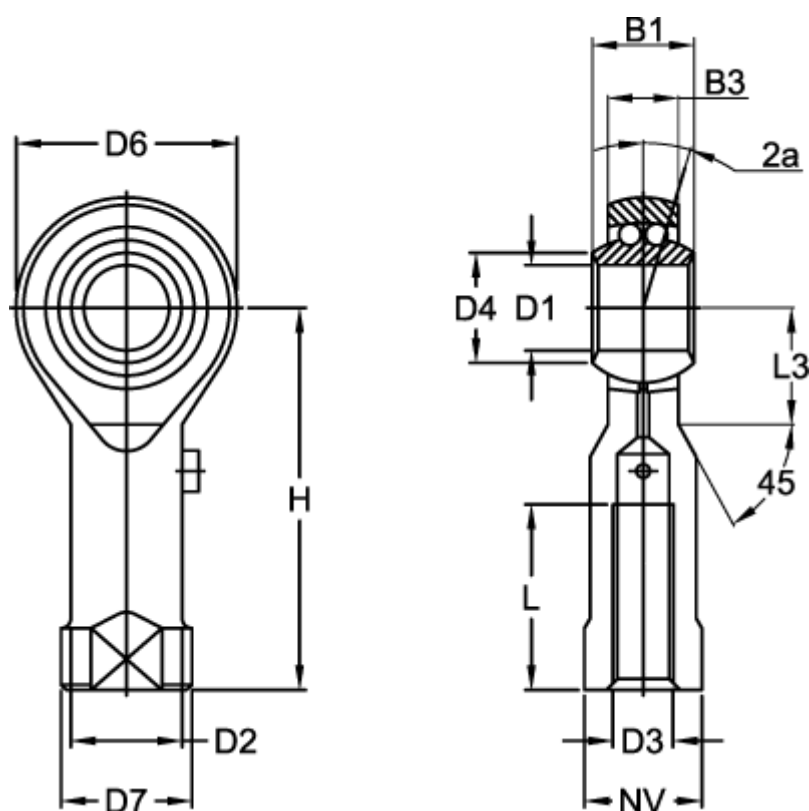

B1 = 28	Dynamisk belastning C (N) = 9300
B3 = 20.00	H = 84
D1 = 22	L = 37
D2 = 30.0	L3 = 26
D3 = M22x1,5	Max o/min = 725
D4 = 26.0	NV = 32
D6 = 54	Statisk belastning (N) = 3980
D7 = 38	Vinkel 2a = 8.0

Vægt (kg) = 0.480